

Aspirateur robot



PRÉCAUTIONS DE SÉCURITÉ DU PRODUIT



Avant d'utiliser ce produit, lisez attentivement tout le contenu de ce manuel, installez l'appareil en suivant les instructions et conservez ce manuel de manière adéquate à des fins de référence. Pour réduire toute blessure, notamment le risque d'incendie ou d'électrocution, respectez les exigences d'utilisation ci-dessous :

- Cet appareil n'est pas destiné aux personnes (y compris les enfants) dont les capacités physiques, sensorielles ou mentales sont réduites, ou ayant peu d'expérience et de connaissances en rapport avec le produit, sauf si elles ont été supervisées ou formées par une personne chargée de leur sécurité à utiliser l'appareil. Les enfants doivent être surveillés pour les empêcher de jouer avec l'appareil.
- Sur le marché européen, cet appareil peut être utilisé à partir de 8 ans et par des personnes dont les capacités physiques, sensorielles ou mentales sont réduites, ou ayant peu d'expérience et de connaissances en rapport avec le produit du moment qu'elles ont été supervisées ou formées à utiliser l'appareil en toute sécurité et qu'elles comprennent les risques encourus. Le nettoyage et l'entretien ne doivent pas être effectués par des enfants sans surveillance. Les enfants ne doivent pas jouer avec l'appareil.
- N'aspirez pas de substances à haute température (mégots de cigarette ou allumettes non éteints, cendres chaudes, etc.), de substances super fines (chaux, ciment, sciure de bois, enduit de plâtre, cendres et toner), de gros fragments coupants aux formes irrégulières (tels que des bris de verre).
- Aucune action n'est nécessaire si vous devez faire passer la fréquence du produit de 50 à 60 Hz. Il s'adapte à la fois à du 50 Hz et du 60 Hz.
- Si le cordon d'alimentation est endommagé, celui-ci doit être remplacé par le fabricant, son agent de réparation ou une personne qualifiée afin d'éviter tout risque.
- Pour la recharge, veuillez utiliser la station de recharge CS-RE5-CB proposée par EZVIZ.

- **AVERTISSEMENT** : Pour réduire les risques de chocs électriques, ne l'utilisez pas à l'extérieur ou sur des surfaces humides et dans des environnements commerciaux ou industriels.
- **AVERTISSEMENT** : Pour réduire le risque de choc électrique, n'utilisez qu'à l'intérieur.
- **AVERTISSEMENT** : Pour réduire le risque de choc électrique, débranchez l'appareil avant toute opération d'entretien.
- La station de recharge ne peut charger que des batteries au lithium-ion ne contenant pas plus de 8 cellules avec une capacité nominale ne dépassant pas 2 600 mAh.
- La station de recharge ne peut pas charger des batteries non rechargeables.

UTILISATION ADÉQUATE DE L'APPAREIL

- L'appareil est uniquement utilisé pour le nettoyage du sol dans un environnement domestique et ne doit pas être utilisé dans un environnement extérieur (tel qu'un balcon ouvert), un environnement non terrestre (tel qu'un escalier) et un environnement industriel.
- N'utilisez pas l'appareil dans un environnement suspendu (tels que les duplex, les balcons ouverts et le haut des meubles) sans installations de protection.
- Les enfants ne sont pas autorisés à utiliser l'appareil comme un jouet. Veuillez tenir les enfants et les animaux domestiques éloignés de l'appareil lorsque vous l'utilisez. Ne placez pas d'accessoires tels que la brosse latérale à un endroit accessible aux enfants, afin d'éviter qu'ils ne les mangent par erreur. Ne placez pas les enfants et les animaux domestiques sur le corps de l'appareil.
- N'utilisez pas l'appareil dans un environnement comportant un feu ouvert ou des objets fragiles.
- N'utilisez pas l'appareil sur des sols gorgés d'eau ou mouillés.
- N'utilisez pas l'appareil dans un environnement où la température est supérieure à 40 °C ou inférieure à 0 °C.
- N'utilisez pas l'appareil pour nettoyer des matériaux inflammables (tels que l'essence et le toner). N'utilisez pas l'appareil dans une zone où se trouvent des matériaux inflammables.
- N'utilisez pas l'appareil pour nettoyer des objets brûlants, tels que des allumettes, des cigarettes et d'autres objets susceptibles de provoquer un incendie.

- N'utilisez pas l'appareil pour aspirer de grosses pierres, des déchets de papier et d'autres éléments qui pourraient bloquer l'appareil. Lorsque l'orifice d'aspiration est bloqué, nettoyez l'appareil à temps et retirez la poussière, le coton, les cheveux, etc. de l'orifice d'aspiration.
- N'utilisez que les accessoires recommandés ou vendus par le fabricant. N'utilisez pas les batteries ou la station d'accueil d'un tiers et n'utilisez pas de batteries ou de station d'accueil endommagées.
- Mettez au rebut les batteries usagées conformément aux lois et réglementations locales.
- Ne brûlez en aucun cas l'appareil, car la batterie peut provoquer une explosion.
- Lorsque la caméra RVB est contaminée par de la poussière pendant son utilisation, il est recommandé d'utiliser le souffleur d'air pour la nettoyer ou une serviette en papier et un chiffon doux et sec pour l'essuyer et la nettoyer. N'utilisez pas de matériaux rugueux ou durs, afin d'éviter les rayures sur la surface en verre du module de vision.
- Si la surface arrière du robot est trop poussiéreuse, cela affectera la recharge du robot. Il est recommandé de la nettoyer régulièrement ou selon les besoins. Il est également recommandé d'utiliser une serviette en papier ou un chiffon doux et sec pour la nettoyer.
- Si la surface du capteur de bord sur le côté du robot est contaminée par beaucoup de poussière, cela affectera la posture et l'effet de positionnement cartographique du robot lorsqu'il se déplace le long du mur. Il est recommandé de la nettoyer régulièrement ou selon les besoins. Étant donné que le capteur est situé à l'intérieur du boîtier, il est recommandé d'utiliser un souffleur d'air, une serviette en papier ou un chiffon doux et sec pour nettoyer la caméra afin d'essuyer le capteur. Ne mettez pas vos doigts dans le capteur pour le nettoyer.
- La partie inférieure du robot peut être facilement contaminée par de la poussière, il est donc recommandé de la nettoyer régulièrement ou selon les besoins.
- Veuillez utiliser l'appareil conformément aux instructions du manuel. Toute perte ou blessure causée par une utilisation inappropriée est à la charge de l'utilisateur.
- Ne touchez pas la fiche ou toute partie sous tension du produit les mains mouillées pour éviter tout risque d'électrocution.
- Si vous n'utilisez pas l'appareil pendant une longue période, éteignez-le et débranchez la prise de recharge.

Réglementation



Ce produit et, le cas échéant, les accessoires fournis portent la marque « CE » attestant leur conformité aux normes européennes harmonisées en vigueur regroupées sous la directive CEM 2014/30/UE, la directive RoHS 2011/65/UE et la directive ErP 2009/125/CE.

2012/19/UE (directive DEEE) : dans l'Union européenne, les produits portant ce pictogramme ne doivent pas être déposés dans une déchèterie municipale où le tri des déchets n'est pas pratiqué. Pour un recyclage adéquat, remettez ce produit à votre revendeur lors de l'achat d'un nouvel équipement équivalent, ou déposez-le dans un lieu de collecte prévu à cet effet. Pour de plus amples informations, visitez le site Web : www.recyclethis.info.



2006/66/CE et son amendement 2013/56/UE (directive sur les batteries) : ce produit renferme une pile qui ne doit pas être déposée dans une déchèterie municipale où le tri des déchets n'est pas pratiqué, dans l'Union européenne. Pour plus de précisions sur la pile, reportez-vous à sa documentation. La pile porte le pictogramme ci-contre, qui peut inclure la mention Cd (cadmium), Pb (plomb) ou Hg (mercure). Pour la recycler correctement, renvoyez-la à votre revendeur ou déposez-la dans un point de collecte prévu à cet effet. Pour plus de précisions, rendez-vous sur : www.recyclethis.info



Paramètres techniques

	Courant continu
	Courant alternatif
	Destiné à un usage intérieur.
	Avant de charger l'appareil, lisez les instructions.

Robot

Modèle	CS-RC3-TWT2, CS-RC3-TWT5
Dimension globale	345 x 345 x 78,5 mm
Poids	Env. 2,83 kg
Capacité de la batterie	2 600 mAh
Tension nominale de la batterie	14,4 V
Entrée nominale	24 V 1 A
Puissance nominale	30 W

Station de recharge

Modèle	CS-RE5-CB
Tension d'entrée nominale (adaptateur d'alimentation)	220-240 V~, 50/60 Hz
Sortie nominale	24 V 1 A

COPYRIGHT © Hangzhou EZVIZ Software Co., Ltd. Tous droits réservés.

Toutes les informations (y compris, entre autres, les libellés, les images, les graphiques) appartiennent à Hangzhou EZVIZ Software Co., Ltd. (ci-après dénommée « EZVIZ »). Ce manuel de l'utilisateur (ci-après dénommé « le manuel ») ne peut pas être reproduit, modifié, traduit ou publié, en partie ou dans sa totalité, en aucune façon que ce soit, sans l'autorisation écrite préalable de EZVIZ. Sauf disposition contraire, EZVIZ ne donne aucune garantie ou ne fait aucune représentation, expresse ou implicite, concernant le manuel.



À propos de ce manuel

Ce manuel fournit des instructions d'utilisation et de gestion du produit. Les images, les tableaux, les figures et toutes les autres informations ci-après ne sont donnés qu'à titre de description et d'explication. Les informations contenues dans ce manuel sont modifiables sans préavis, en raison d'une mise à jour d'un micrologiciel ou pour d'autres raisons. Vous trouverez la dernière version de ce manuel sur le site Internet [EZVIZ™](http://www.ezviz.com) (<http://www.ezviz.com>).

Révisions

Nouvelle publication – Janvier 2023

Reconnaissance des marques de commerce

  et d'autres marques de commerce et logos d'EZVIZ appartiennent à EZVIZ dans divers pays. Toutes les autres marques et tous les logos mentionnés ci-après appartiennent à leurs propriétaires respectifs.

Mentions légales

DANS LES LIMITES PRÉVUES PAR LA LOI EN VIGUEUR, LE PRODUIT DÉCRIT, AVEC SON MATÉRIEL, LOGICIEL ET MICROLOGICIEL, EST FOURNI « EN L'ÉTAT », AVEC CES FAIBLESSES ET ERREURS, ET EZVIZ N'OFFRE AUCUNE GARANTIE, EXPRESSE OU IMPLICITE, Y COMPRIS, ENTRE AUTRES, LES GARANTIES TACITES DE VALEUR MARCHANDE ET D'ADÉQUATION À UN USAGE SPÉCIFIQUE ET DE NON-VIOLATION DES DROITS DE TIERS. EZVIZ, SES DIRIGEANTS, SES CADRES, SES EMPLOYÉS OU SES AGENTS NE PEUVENT EN AUCUN CAS ÊTRE TENUS POUR RESPONSABLES DES DOMMAGES IMMATÉRIELS, ACCESSOIRES, CONSÉCUTIFS OU INDIRECTS, Y COMPRIS LE MANQUE À GAGNER, LES INTERRUPTIONS D'ACTIVITÉ, LES PERTES D'INFORMATIONS COMMERCIALES, DÉCOULANT DE L'UTILISATION DE CE PRODUIT, MÊME SI EZVIZ EST INFORMÉE DE L'ÉVENTUALITÉ DE TELS PRÉJUDICES.

DANS LES LIMITES AUTORISÉES PAR LA LOI EN VIGUEUR, EN AUCUN CAS LA RESPONSABILITÉ TOTALE CUMULÉE D'EZVIZ NE DÉPASSERA LE PRIX D'ACHAT D'ORIGINE DU PRODUIT.

EZVIZ N'ASSUME AUCUNE RESPONSABILITÉ POUR LES DOMMAGES CORPORELS OU MATÉRIELS RÉSULTANT D'UNE PANNE DE PRODUIT OU D'UN ARRÊT DE SERVICE CAUSÉ PAR : A) UNE INSTALLATION INCORRECTE OU UNE UTILISATION AUTRE QUE CELLE DEMANDÉE ; B) LA PROTECTION DES INTÉRÊTS NATIONAUX OU PUBLICS ; C) UN CAS DE FORCE MAJEURE ; D) VOUS-MÊME OU UN TIERS, Y COMPRIS, MAIS SANS S'Y LIMITER, L'UTILISATION DE PRODUITS, LOGICIELS, APPLICATIONS ET AUTRES DE TIERS.

EN CE QUI CONCERNE LE PRODUIT AVEC UN ACCÈS À INTERNET, L'UTILISATION DU PRODUIT EST TOTALEMENT À VOS PROPRES RISQUES. EZVIZ N'ASSUMERA AUCUNE RESPONSABILITÉ POUR TOUT FONCTIONNEMENT ANORMAL, FUITES DE DONNÉES PRIVÉES OU AUTRES DOMMAGES RÉSULTANT DE CYBERATTAQUES, D'ATTAQUES DE PIRATES, DE VIRUS OU DE TOUT AUTRE RISQUE DE SÉCURITÉ LIÉ À INTERNET ; TOUTEFOIS, EZVIZ FOURNIRA UNE ASSISTANCE TECHNIQUE RAPIDE LE CAS ÉCHÉANT. LES LOIS SUR LA SÉCURITÉ ET LA PROTECTION DES DONNÉES VARIENT EN FONCTION DE VOTRE PAYS. VEUILLEZ APPLIQUER TOUTES LES LOIS DE VOTRE PAYS AVANT D'UTILISER CE PRODUIT AFIN DE GARANTIR UN USAGE CONFORME AU REGARD DE LA LOI. EZVIZ NE SERA PAS TENUE RESPONSABLE EN CAS D'UTILISATION DE CE PRODUIT À DES FINS ILLÉGALES.

EN CAS DE CONFLIT ENTRE LES DISPOSITIONS PRÉCÉDENTES ET LES LOIS EN VIGUEUR, CES DERNIÈRES PRÉVALENT.

Table des matières

Vue d'ensemble	7
Contenu de l'emballage.....	7
Base	8
Guide de démarrage rapide	12
Préparation	12
Installation de la station de recharge	12
Raccordement de l'alimentation électrique à la station de recharge	13
Positionnement du robot	14
En charge	14
Mise sous/hors tension	15
Commencer à nettoyer.....	15
Mise en pause du nettoyage	16
Veille	16
Paramètres système.....	16
Maintenance de routine	16
Vidage de la boîte à poussière	17
Nettoyage de la brosse principale	18
Nettoyage/remplacement de la brosse latérale	19
Nettoyage de la roulette universelle.....	20
Nettoyage des capteurs	20
Nettoyage de l'électrode de charge	21
Précautions environnementales	22
Questions fréquentes	23
Liste des défauts	25
Annexe	26
INFORMATIONS À L'ATTENTION DES MÉNAGES PRIVÉS.....	26

Vue d'ensemble

Contenu de l'emballage



1 aspirateur robot
(ci-après dénommée « Robot »)

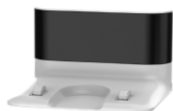

1 station de recharge



2 brosses latérales
(Une est préinstallée dans le Robot)

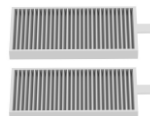

2 filtres haute performance
(Une est préinstallée dans le Robot)



1 adaptateur d'alimentation



1 outil de nettoyage



1 télécommande
(2 piles AAA fournies)



2 guides de démarrage rapide







1 informations réglementaires

- Un filtre haute performance a été installé dans le Robot.
- L'aspect réel du dispositif est celui du dispositif que vous avez acheté.

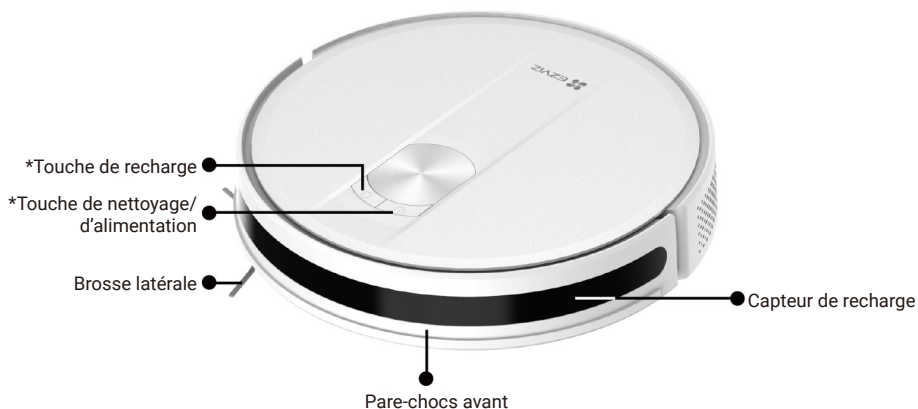
Base

Robot



Touche		
	Touche de recharge	Appuyer une fois : pour revenir à la charge
	Touche de nettoyage/ d'alimentation	<ul style="list-style-type: none">• Appuyer une fois : Commencer à nettoyer• Appuyer 2 fois : pour commencer le nettoyage à point fixe• Appuyer et maintenir enfoncé pendant 4 s pour mettre le Robot sous/hors tension
	Touche de nettoyage/ d'alimentation + Touche de recharge	Appuyer et maintenir enfoncé pendant 15 s : pour restaurer les paramètres d'usine

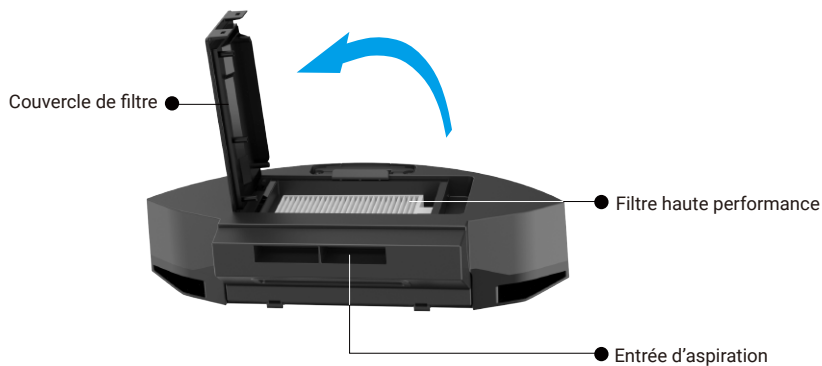
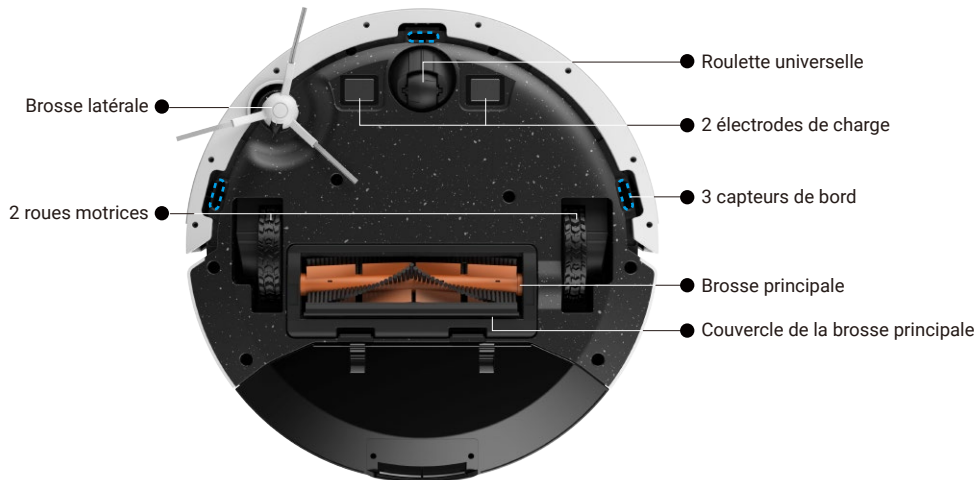

Voyant d'alimentation		
	Voyant d'alimentation (sur la touche de nettoyage/ d'alimentation et la touche de recharge)	<ul style="list-style-type: none">• Blanc : niveau de batterie $\geq 20\%$• Rose : niveau de batterie $< 20\%$• Rouge : défaut ou exceptions• Clignotement lent en blanc : en charge



Station de recharge

Voyant de la station de recharge ●







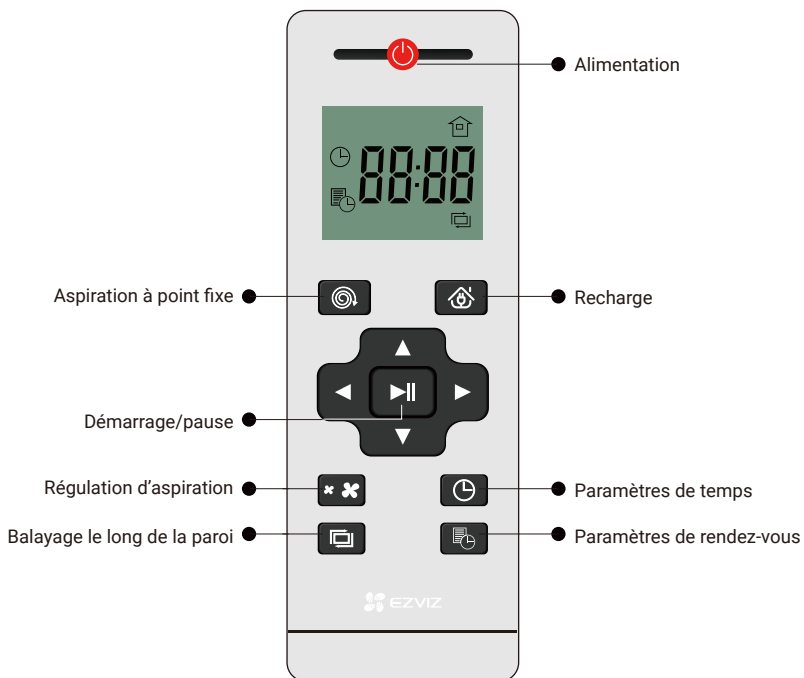



















Nom	Description
Voyant de la station de recharge	 Allumé : connecté à l'alimentation électrique
	 Éteint : mis hors tension/correctement connecté à la station de recharge

Télécommande



Veillez à ce que le Robot émette un signal sonore lorsque vous utilisez la télécommande.

Nom	Description
Alimentation	Appuyez sur  une fois lorsque le Robot est au repos pour qu'il se mette en veille. * En mode veille, le Robot entre dans un état de faible consommation d'énergie, vous pouvez toujours utiliser la télécommande pour le faire fonctionner.
	Appuyez sur  une fois lorsque le Robot fonctionne pour qu'il passe en mode veille. * En mode veille, le Robot arrête la tâche en cours.
Balayage aux points fixes	Appuyez sur  pour passer en mode de nettoyage à point fixe afin qu'il effectue une aspiration en spirale d'un diamètre de 1,5 m autour de l'emplacement actuel du Robot. * Dans ce mode, le Robot aspire en augmentant le rayon, puis en le diminuant, jusqu'à ce qu'il revienne à son point de départ.
Recharge	Appuyez sur  une fois pour passer en mode de recharge.
Démarrage/pause	Appuyez sur  une fois sur en mode veille pour passer en mode d'aspiration automatique. (nettoie d'abord en zigzag, puis le long du mur)
	Appuyez sur  une fois dans n'importe quel mode de nettoyage pour passer en mode veille.
Régulation d'aspiration	Appuyez sur  pour régler le niveau d'aspiration. Standard :  Max : 
Paramètres de temps	Appuyez sur  lorsque le Robot est sous tension, l'heure sur l'écran d'affichage clignote, puis vous pouvez sélectionner l'heure souhaitée en appuyant sur  .
	Appuyez sur  ou  pour régler les minutes.
	Appuyez sur  ou  pour enregistrer vos paramètres.
Balayage le long de la paroi	Appuyez sur  une fois pour passer en mode de nettoyage le long du mur, le Robot nettoiera le long des murs.
	* Une fois le nettoyage le long du mur terminé, le Robot passe automatiquement en mode de recharge.
Paramètres de rendez-vous	Appuyez sur  lorsque le Robot est en marche, l'icône  et l'heure sur l'écran d'affichage clignotent et vous pouvez appuyer sur  pour régler l'heure.
	Appuyez sur  ou  pour régler les minutes.
	Une fois les réglages terminés, appuyez sur  ou  pour les enregistrer.
	Appuyez sur  et maintenez enfoncé pour annuler les paramètres de rendez-vous.

-  Lorsque vous contrôlez le Robot à distance à l'aide de la télécommande, ne dépassez pas la portée du signal infrarouge de 7 m, sinon la télécommande pourrait ne pas fonctionner.
- Lorsque vous appuyez sur la touche de recharge, la recherche peut échouer en raison d'obstacles environnants trop complexes ou de l'épuisement de la batterie du Robot.
- Étant donné que le rayon infrarouge ne peut pas traverser le mur, veuillez utiliser la télécommande à l'intérieur d'un périmètre visible.

Guide de démarrage rapide

Préparation

Essayez d'éviter d'utiliser l'appareil dans un environnement comportant des escaliers (si nécessaire, installez un garde-corps) et essayez d'éliminer les obstacles au sol avant de l'utiliser.

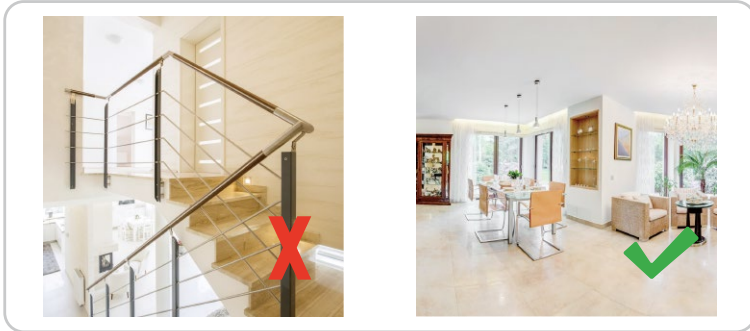

Installation de la station de recharge

Branchez le cordon d'alimentation dans la prise électrique de la station de recharge. Veillez à bien disposer le cordon d'alimentation.

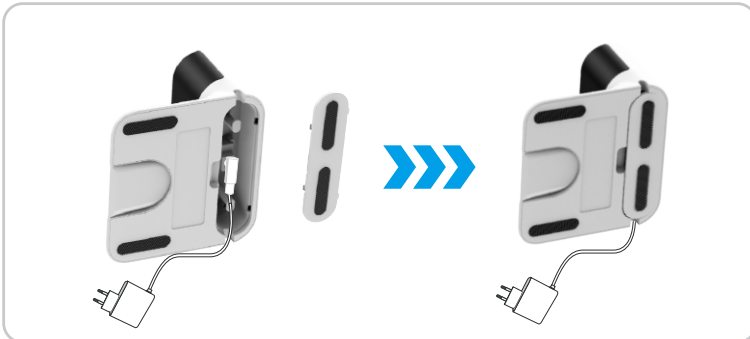

Raccordement de l'alimentation électrique à la station de recharge

Installez la station de recharge dans un endroit auquel le robot peut facilement accéder. Il est recommandé de placer la station de recharge contre un mur et sur une surface plane plutôt que sur des tapis ou des moquettes.

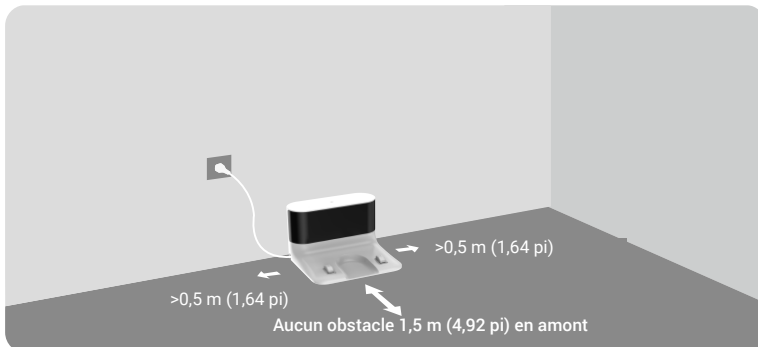

- Afin d'éviter que la station de recharge ne soit endommagée par la chaleur externe, ne la placez pas près d'un radiateur, d'un appareil de chauffage, d'une cheminée, etc.
- Maintenez la station de recharge sous tension, sinon le robot ne se remettra pas automatiquement en marche.
- Pour une charge normale, ne placez pas la station de vidage automatique dans un environnement exposé à la lumière directe du soleil, à la pluie, à la neige ou à l'humidité.

Retrait des dispositifs de protection

Avant l'utilisation, retirez les dispositifs de protection des deux côtés du pare-chocs avant et tous les films de protection du Robot et de la station de recharge.



Positionnement du robot

Placez le Robot sur la station de recharge et alignez-le sur les électrodes de charge. Lorsque le voyant de la station de recharge s'éteint et que le voyant d'alimentation clignote lentement, la recharge commence.





En charge

Vous pouvez recharger le Robot de deux manières.

Recharge automatique : le Robot revient automatiquement à la charge une fois la tâche de nettoyage terminée.

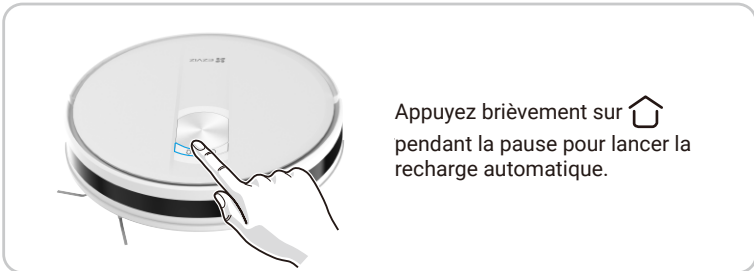
Recharge manuelle :



-  Le Robot doit être entièrement rechargé (environ 5 heures) pour fonctionner normalement.
- Si le Robot est coincé ou ne trouve pas la station de recharge, veuillez le remettre manuellement sur la station de recharge.

Mise sous/hors tension

- Sous tension :
- Appuyez sur le bouton (⏻) du panneau de commande et maintenez-le enfoncé pendant 4 s.
 - Une fois le Robot connecté à la station de recharge, il se met en marche automatiquement.

- Mise hors tension :
- Lorsque le Robot ne se trouve pas dans la station de recharge, appuyez sur le bouton (⏻) du panneau de commande et maintenez-la enfoncée pendant 4 s.

- Une fois le Robot arrêté, vous ne pouvez plus utiliser la télécommande pour le faire fonctionner.



Commencer à nettoyer

Appuyez brièvement sur le bouton (⏻) pour lancer le mode de nettoyage complet de la maison. Il est recommandé de lancer le mode de nettoyage complet de la maison lorsque le robot se trouve sur la station de recharge. Le Robot quittera la station de recharge et nettoiera en zigzag, puis il nettoiera la zone le long du mur.

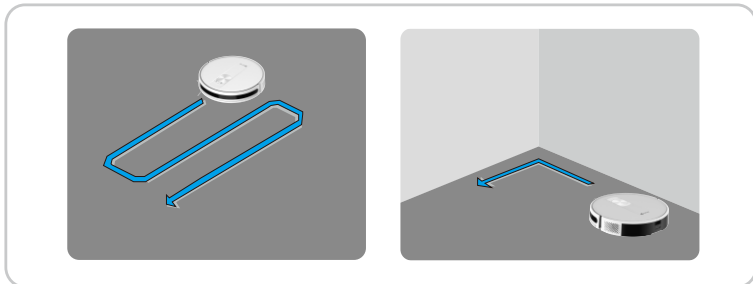

- Si le niveau de la batterie est trop faible pour commencer le nettoyage, veuillez d'abord la recharger.
- Ne déplacez pas la station de recharge lors du nettoyage et assurez-vous qu'elle est sous tension, sinon le Robot pourrait ne pas pouvoir revenir pour se recharger.

Mise en pause du nettoyage

Appuyez sur  pour mettre le Robot en pause lors du nettoyage.

Appuyez sur  pour arrêter le Robot lors du nettoyage.

Veille



Passage automatique en mode veille :

- le Robot est inactif et la station de recharge n'est pas connectée pendant 10 minutes.
- Aucune opération n'est effectuée dans les 10 minutes qui suivent la recharge complète du robot.

Passage manuel en mode veille :

Appuyez sur la touche  de la télécommande.

Paramètres système

En mode veille, appuyez sur les boutons  +  pendant 15 s pour réinitialiser le système.

Après la réinitialisation du système, le Robot restaure les paramètres d'usine.

Maintenance de routine

Pour maintenir le meilleur état du Robot, veuillez effectuer son entretien et remplacer les pièces aux fréquences suivantes :

Pièces de robot	Fréquence d'entretien	Fréquence de remplacement
Brosse latérale	Une fois toutes les 2 semaines	Tous les 3 à 6 mois
Brosse principale	Une fois par semaine	Tous les 6 à 12 mois
Filtre haute performance	Une fois par semaine	Tous les 3 à 6 mois
Capteur de bord Capteur de recharge Détecteur de vide Terminal de réception infrarouge Pare-chocs avant Électrode de charge Roulette universelle / roue motrice	Une fois par semaine	/

- 1 • Avant d'effectuer des tâches de nettoyage et d'entretien sur le Robot, arrêtez-le et débranchez le cordon d'alimentation.
- Un outil de nettoyage multifonctionnel est fourni pour faciliter l'entretien. Manipulez-le avec précaution, car il comporte des bords tranchants.
- EZVIZ fabrique diverses pièces de rechange et accessoires. Veuillez consulter le site www.ezviz.com/fr pour plus d'informations sur les pièces de rechange.

Vidage de la boîte à poussière

Appuyez sur le bouton de retrait de la boîte à poussière pour retirer le bac à poussière, puis versez la saleté dans le bac à poussière.



Retirez le filtre de la boîte à filtre.



Nettoyez le filtre à l'aide de l'outil de nettoyage et rincez soigneusement le filtre et la boîte à poussière avec de l'eau si nécessaire, puis séchez soigneusement tous les éléments nettoyés.

1 Ne nettoyez pas avec de l'eau chaude ou du détergent.

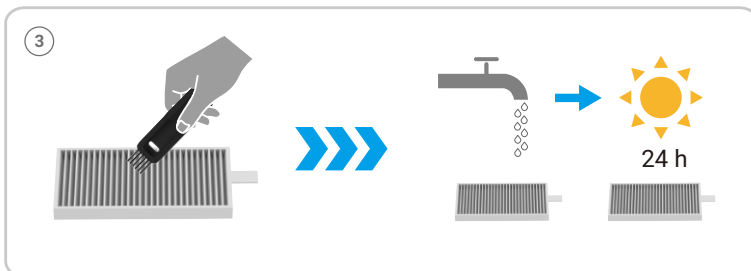

Nettoyage de la brosse principale

Appuyez sur les boucles pour retirer le couvercle de la brosse principale et la brosse principale.



Utilisez la lame de l'outil de nettoyage pour couper les poils emmêlés sur la brosse principale et retirez le rouleau à l'une des extrémités de la brosse principale pour la nettoyer, puis remettez la brosse principale en place.

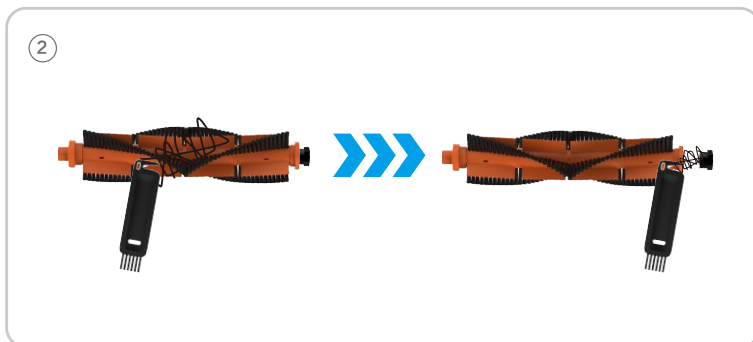

Nettoyage/remplacement de la brosse latérale

Retirez la brosse latérale et nettoyez les corps étrangers tels que les poils.

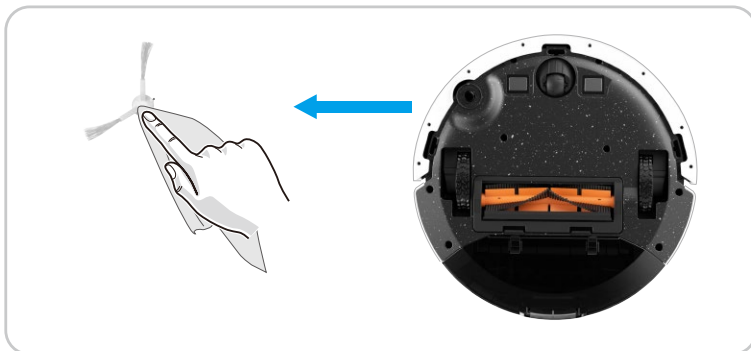

Retirez l'ancienne brosse latérale et appuyez sur la nouvelle pour la mettre en place.

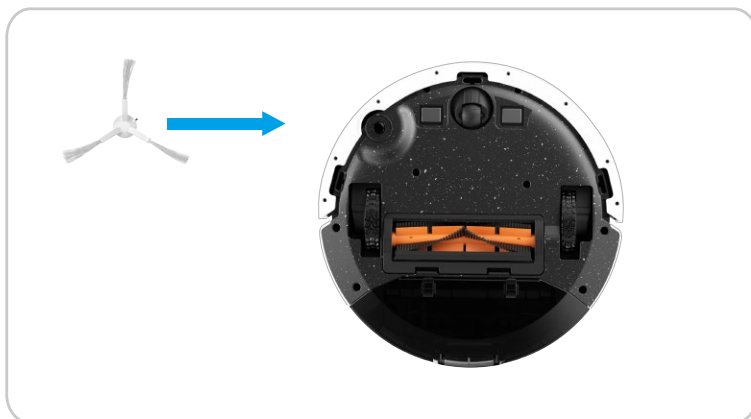

Nettoyage de la roulette universelle

- ① Tirez la roulette universelle directement à la main, puis nettoyez-la à l'aide de l'outil de nettoyage caché et remettez-la en place.
- ② Nettoyez la roulette universelle à l'aide de l'outil de nettoyage caché.



Nettoyage des capteurs

Nettoyez la poussière des capteurs à l'aide d'un chiffon doux et sec.

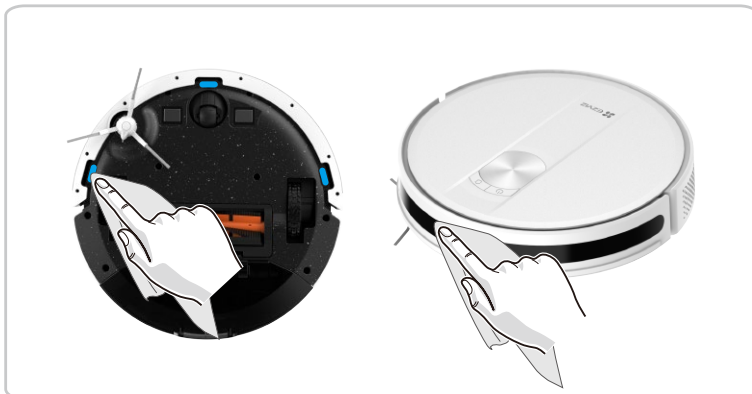

Nettoyage de l'électrode de charge

Nettoyez la poussière des électrodes de charge à l'aide d'un chiffon doux et sec.

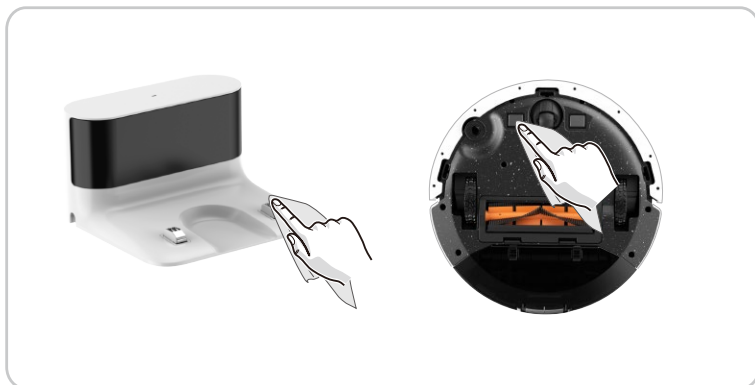

Précautions environnementales

Les substances chimiques contenues dans la batterie au lithium-ion intégrée de cet appareil peuvent provoquer une pollution de l'environnement. Veuillez la retirer avant de la mettre au rebut et l'envoyer à une station professionnelle de recyclage de batteries pour une élimination centralisée.

Étapes à suivre pour retirer la batterie (les informations suivantes s'appliquent uniquement à la mise au rebut de l'appareil, et non aux instructions d'utilisation quotidienne) :

1. Laissez le robot fonctionner jusqu'à un état de faible puissance qui ne peut pas être nettoyé sans contact de la station de recharge.
2. Arrêtez le Robot et retirez la brosse latérale et la boîte à poussière.
3. Retournez le robot et retirez les vis situées en bas.
4. Retirez le couvercle du compartiment à batteries.
5. Retirez la batterie.

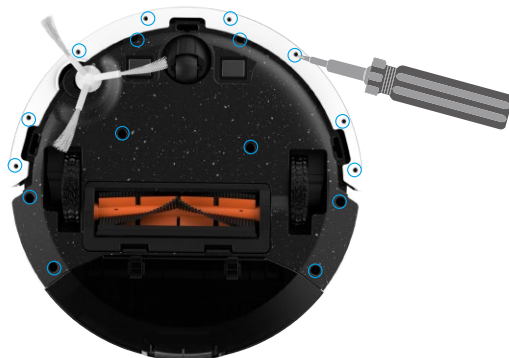

- Lors du démontage de la batterie, assurez-vous que l'alimentation est coupée et que la station de recharge est débranchée.
- Veuillez démonter l'ensemble bloc-batterie en même temps et ne pas endommager le boîtier du bloc-batterie afin d'éviter tout court-circuit ou fuite de substances dangereuses.
- Si la batterie contient des exsudats et que vous les touchez accidentellement, veuillez rincer votre main à grande eau et consulter rapidement un médecin.
- Cet appareil ne doit pas être mis au rebut après la date d'expiration ou après qu'il ne fonctionne plus normalement après réparation, veuillez le remettre à une entreprise qualifiée pour l'élimination des DEEE. Veuillez également vous référer aux réglementations nationales ou locales sur l'élimination des DEEE pour la méthode correcte.

Questions fréquentes

Le voyant d'alimentation clignote en rouge et l'avertisseur sonore émet un bip en cas d'anomalie dans le fonctionnement du Robot. Veuillez consulter le tableau ci-dessous pour résoudre vos problèmes.

Problème	Solution
Le Robot ne peut pas démarrer	Assurez-vous qu'il est branché à une prise de courant.
	Assurez-vous que la batterie est complètement chargée.
	Si le problème persiste, réinitialisez le Robot.
Le Robot s'arrête soudainement de fonctionner.	Vérifiez si le Robot est coincé ou bloqué par des obstacles.
	Vérifiez si la batterie est trop faible.
	Si le problème persiste, arrêtez le Robot et attendez 3 secondes, puis redémarrez-le.
Impossible d'établir un programme de balayage	Assurez-vous que le Robot a été mis sous tension.
	Assurez-vous que l'heure de programmation a été réglée correctement.
	Vérifiez si la puissance du Robot est trop faible pour démarrer le balayage.
	Le réglage de l'heure de la télécommande et de l'heure programmée a échoué. Veuillez essayer d'ajuster l'heure du Robot et l'heure programmée et assurez-vous que les réglages sont effectifs.
	Le Robot ne démarre pas de nettoyage programmé lorsque la tâche est en cours d'exécution.
Aspiration trop faible	Vérifiez que l'entrée d'aspiration n'est pas obstruée.
	Videz la boîte à poussière.
	Nettoyez les filtres à l'eau.
	Vérifiez si les filtres sont mouillés en raison de la présence d'eau ou d'autres liquides sur le sol. Laissez les filtres sécher naturellement avant de les utiliser.
Impossible de charger le robot	Vérifiez que la station de recharge est correctement connectée à l'alimentation électrique et que le voyant de la station de recharge s'allume lorsqu'elle est sous tension.
	Lorsque le Robot est normalement connecté à la station de recharge, le voyant de la station de recharge s'éteint.
	Si le Robot est connecté à la station de recharge, mais que le voyant de la station de recharge ne s'éteint pas et que le Robot ne répond pas, utilisez un chiffon sec pour essuyer les électrodes de charge au bas du Robot et les électrodes de charge de la station de recharge, puis réessayez.
	Si le Robot ne peut toujours pas être rechargé après avoir effectué les opérations ci-dessus, veuillez contacter le service après-vente ou votre revendeur.



Problème	Solution
Le Robot ne peut pas revenir à la station de recharge.	Débarrassez la station de recharge des objets situés à moins de 0,5 m sur les côtés gauche et droit et à moins de 1,5 m à l'avant.
	Assurez-vous que le Robot démarre le balayage à partir de la station de recharge sans mouvement anormal.
	Lorsque le Robot est proche de la station de recharge, il peut revenir plus rapidement. Toutefois, si la station de recharge est éloignée, le Robot mettra plus de temps à revenir.
	Veuillez patienter pendant son retour.
La brosse principale ne tourne pas	Nettoyez les électrodes de charge.
	Nettoyez la brosse principale.
Action ou trajectoire de balayage du Robot anormale	Vérifiez que la brosse principale et son couvercle sont correctement installés.
	Nettoyez soigneusement le capteur avec un chiffon sec.
Le robot ne peut pas être contrôlé avec précision par la télécommande	Redémarrez le robot.
	Vérifiez que la télécommande est suffisamment alimentée. Si l'écran ne s'allume pas, remplacez deux piles AAA neuves.
	Vérifiez que le Robot est suffisamment alimenté. Si le Robot ne peut pas être mis sous tension lorsque vous appuyez sur le bouton (⏻) pendant 4 s, remettez-le sur la station de recharge manuellement et réessayez une fois que le robot est complètement chargé.
La télécommande fonctionne avec des rayons infrarouges et le terminal de réception infrarouge du Robot est situé à l'avant de celui-ci. Il convient de viser l'avant du robot pour les opérations de télécommande.	

 Pour des informations supplémentaires sur le Robot, veuillez consulter le site www.ezviz.com/fr.

Liste des défauts

Le voyant d'alimentation clignote en rouge et l'avertisseur sonore émet un bip en cas d'anomalie dans le fonctionnement du Robot. Veuillez consulter le tableau ci-dessous pour résoudre vos problèmes.

Invites vocales	Solutions
« Bip » « bip » « bip » (Bip 3 fois en continu, intervalle de 2 s, répéter 10 fois)	Anomalie du module de brosse latérale <ul style="list-style-type: none"> • Vérifiez si un corps étranger est coincé dans une brosse latérale et essayez de redémarrer le Robot. • Si l'erreur persiste, veuillez contacter notre service après-vente.
« Bip » (Intervalle de 2 s, répéter 10 fois)	Brosse roulante anormale <ul style="list-style-type: none"> • Veuillez la retirer et la nettoyer, ainsi que ses raccords, son couvercle et l'entrée d'aspiration. • Essayez de redémarrer le Robot après le nettoyage. • Si l'erreur persiste, veuillez contacter notre service après-vente.
« Bip » « bip » « bip » « bip » (Bip 4 fois en continu, intervalle de 2 s, répéter 10 fois)	charge anormale Vérifiez que la zone de recharge n'est pas contaminée et essayez de nettoyer les électrodes de charge.
	Module de roue anormale <ul style="list-style-type: none"> • Vérifiez si un corps étranger est coincé dans une roue et essayez de redémarrer le Robot. • Si l'erreur persiste, veuillez contacter notre service après-vente.
« Bip » « bip » « bip » – « Bip » « bip » (Bip 3 fois d'abord, puis 2 fois en continu, intervalle de 2 s, répéter 10 fois)	Ventilateur anormal <ul style="list-style-type: none"> • Vérifiez si un corps étranger est coincé dans le ventilateur et essayez de redémarrer le Robot. • Veuillez nettoyer la boîte à poussière et les filtres et essayer de redémarrer le Robot. • Si l'erreur persiste, veuillez contacter notre service après-vente.
« Bip » « bip » « bip » « bip » – « Bip » « bip » « bip » (Bip 4 fois d'abord, puis 3 fois en continu, intervalle de 2 s, répéter 10 fois)	Batterie anormale <ul style="list-style-type: none"> • La température de la batterie est trop élevée ou trop faible. Attendez que la température de la batterie soit normale (0 °C~40 °C/32 °F~104 °F) avant de l'utiliser. • Si l'erreur persiste, veuillez contacter notre service après-vente.

Si les défauts correspondants ne peuvent pas être éliminés à l'aide des méthodes ci-dessus, appuyez sur  et  et maintenez enfoncé pendant 15 s, et le Robot rétablira automatiquement les paramètres d'usine. Si le problème n'est toujours pas résolu, consultez le site www.eviz.com/fr.

INFORMATIONS À L'ATTENTION DES MÉNAGES PRIVÉS

1. Collecte séparée des déchets d'équipements : les équipements électriques et électroniques usagés sont désignés par le terme Déchets d'équipements. Les propriétaires de déchets d'équipements doivent les mettre au rebut séparément des déchets municipaux non triés. Les déchets d'équipements ne font en particulier pas partie des déchets ménagers et doivent être traités par des systèmes de collecte et de retour spécifiques.

2. Piles, piles et batteries rechargeables et ampoules : les propriétaires de déchets d'équipements doivent, en règle générale, séparer les piles usagées et les piles et batteries rechargeables des équipements usagés si celles-ci n'y sont pas scellées et peuvent en être retirées sans être détruites, avant de les remettre à un point de collecte. Cela ne s'applique pas si les déchets d'équipements sont préparés en vue de leur réutilisation grâce à la participation d'une autorité publique de gestion des déchets.

3. Options de retour des déchets d'équipements : les propriétaires de déchets d'équipements de ménages privés peuvent les rapporter gratuitement aux points de collecte des autorités publiques de gestion des déchets ou aux points de reprise mis en place par les fabricants ou distributeurs au sens de la loi sur les équipements électriques et électroniques. Les boutiques dont la surface de vente d'équipements électriques et électroniques est d'au moins 400 m² et les magasins d'alimentation dont la surface de vente totale est d'au moins 800 m² qui proposent des équipements électriques et électroniques plusieurs fois par an ou de manière permanente et les mettent à disposition sur le marché sont dans l'obligation de les reprendre. Cela s'applique également au cas de la distribution par moyens de communication à distance, si les surfaces de stockage et d'expédition d'équipements électriques et électroniques sont d'au moins 400 m² ou si les surfaces totales de stockage et d'expédition sont d'au moins 800 m². Les distributeurs doivent en principe assurer la reprise en proposant des sites de retour appropriés à une distance raisonnable de l'utilisateur final concerné. La possibilité de retourner gratuitement les déchets d'équipements existe pour les distributeurs qui sont dans l'obligation de les reprendre, entre autres, si un nouvel appareil similaire remplissant essentiellement les mêmes fonctions est fourni à l'utilisateur final.

4. Avis de confidentialité : les équipements usagés comportent souvent des données personnelles sensibles. Cela s'applique en particulier aux appareils reposant sur des technologies d'information et de télécommunication, tels que les ordinateurs et smartphones. Dans votre propre intérêt, notez que chaque utilisateur final a pour responsabilité de supprimer les données des équipements usagés à mettre au rebut.

5. Signification du pictogramme de « poubelle sur roues barrée » : le symbole de poubelle sur roues barrée qui figure régulièrement sur les équipements électriques et électroniques indique que les appareils concernés doivent être collectés séparément des déchets municipaux non triés à la fin de leur durée de vie utile.